

northstates®

*Quality Products
for the way you live*

INSTRUCTIONS FOR MODELS

8620 / 8629 / 8715 / 8717 / 8718 / 8719



IMPORTANT: PLEASE KEEP FOR FUTURE REFERENCE!

For helpful tips and instructions, please visit our website: www.northstatesind.com or contact our Customer Care department via email: CustomerService@northstatesind.com
Phone: (763) 486-1754 or Toll Free: (800) 848-8421

PN 25592
Rev 08/2020

Intended for use with children 6-24 months

WARNING

- Children have died or been seriously injured when gates are not properly secured.
- **ALWAYS** install and use gates as directed, using all required parts.
- You **MUST** install wall cups to keep gate in place. Without wall cups, child can push out and escape.
- **STOP** using when a child can climb over or dislodge the gate.
- Install only with locking/latching mechanism securely engaged on side away from child.
- To prevent falls, **NEVER** use at top of stairs without mounting hardware.
- **NEVER** use to keep child away from pool.
- This product will not necessarily prevent all accidents.
- **NEVER** leave child unattended.
- Periodically check all fasteners to be sure they are tight and secure, stop using gate if any parts are missing or become damaged.
- Do not attempt to use this gate in temperatures less than 40 degrees F (4°C) or damage may result.
- This gate is to be used in openings 26" to 42" (66 cm to 106 cm) only.
- Hardware is included for use in solid materials only, such as wood or metal.

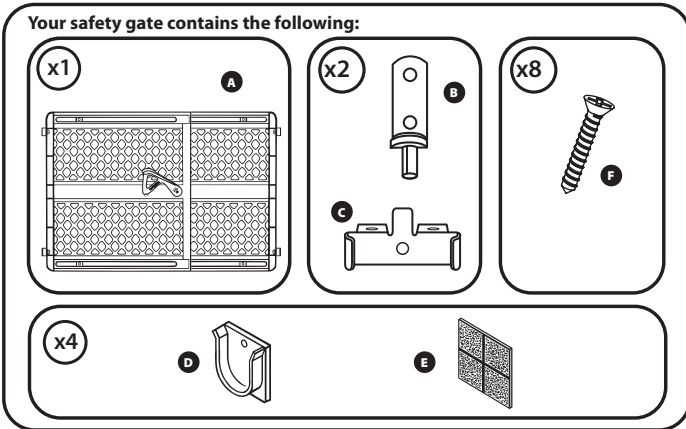

- A. Preassembled gate
- B. Casement hinge
- C. Gate hinge
- D. Wall cups (door sockets)
- E. Tape pads
- F. Screws

To ensure safe operation additional or replacement parts should be obtained only from North States or its authorized distributors. Contact information appears on the cover of these instructions. Replacement parts can be ordered at www.northstatesind.com
Any damage to property during installation of your safety gate is the sole responsibility of the end user.

INSTALLATION AND OPERATING INSTRUCTIONS

PRESSURE MOUNTING

Always use tape pads when using wall cups (door sockets).

Note: Foam tape may leave a foam residue or damage some wall surfaces when removed. Screws, in addition to tape, may be used for added security. Four longer screws are provided in hardware package.

STEP 1

Place tape pads in recessed area of wall cups (door sockets). See Figure 1.

STEP 2

Place gate on floor and expand in the opening with handle on opposite side of area accessible to child. See Figure 2. Be sure to adhere the wall cups (door sockets) to the opening wall or surface where the four bumpers touch. Remove the protective cover sheet from one of the wall cups (door sockets) and with the "U" upright, stick in place. Do the same on the opposite side. The gate should be mounted flush to the floor (or no more than 1½" above the floor). See Figure 3.

STEP 3

Mount the gate by aligning the four bumpers in the wall cups (door sockets) and rotating the handle and locking it into the slot that gives you enough tension to secure the gate. See Figure 4.

STEP 4

To release the locking handle, press down on it lightly, twist it outwards, and pull gently away from the gate. See Figure 5.

HARDWARE MOUNTED

Used where additional security is required (top of the stairs etc.).

Warning: DO NOT MOUNT HINGES INTO SHEETROCK OR PLASTER. HARDWARE IS INCLUDED FOR USE IN SOLID MATERIALS ONLY, SUCH AS WOOD OR METAL.

BEFORE BEGINNING YOU MUST DETERMINE WHICH VERSION OF GATE YOU HAVE BY MEASURING THE BUMPER SPACING ON YOUR GATE. SEE FIGURE 6.

If this measures 21 3/8", follow dimension and figures A. If it measures 17 3/8", follow dimensions and figures B.

Figure 1

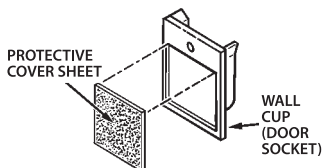

Figure 2

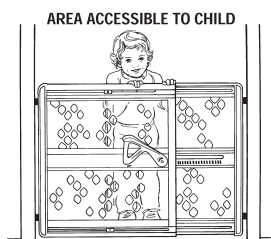

Figure 3

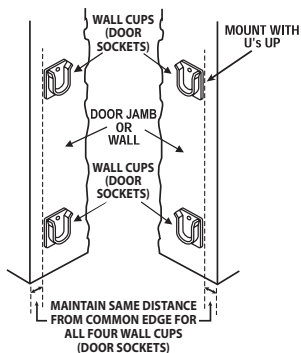

Figure 4

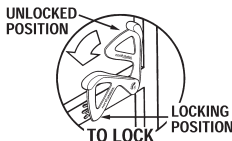
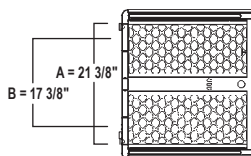

Figure 5



Figure 6



STEP 1

Hold the gate so the locking handle is on the opposite side of the area accessible to the child and determine on which side you want the gate hinges. Recess the gate at least 1" from the edge of the top stair.

STEP 2

Slide both gate hinges onto the hinge side of the gate and fasten lower hinge with smaller screw provided (**do not fasten top at this time**). See Figure 7.

STEP 3

Fasten both the casement hinges to the doorway using the longer screws provided. Mount upper casement hinge with hinge facing **down**, mount lower casement hinge with hinge facing **up**. See Figure 8.

STEP 4

Determine the direction you desire the gate to swing.

Gate to swing towards you—place bottom gate hinge onto bottom casement hinge using the hole in the hinge that is closest to you.

Gate to swing from you—Use the hole in the gate hinge furthest from you.

DO NOT ALLOW GATE TO SWING OVER THE STAIRS.

STEP 5

Slide the gate hinge on the top of the gate up to the casement hinge and fasten the top gate hinge with the small screw provided.

STEP 6

Place tape pads in recessed area of wall cups (door sockets).

STEP 7 (for bumper spacing 21 3/8" apart)

Remove protective cover sheet from one of the wall cups (door sockets), with U upright. Measuring from the bottom of the wall cup (door socket), place on a flat, even surface 3" above the floor. Mount second wall cup (door socket) 23" from the floor (measured from the bottom of the wall cups (door sockets)). See Figure 9.

Screws, in addition to tape pads, may be used for added security. Use two longer screws provided.

Warning: SCREWS ARE REQUIRED IF GATE IS INSTALLED OVER THE STAIRS.

STEP 7 (for bumper spacing 17 3/8" apart)

Remove protective cover sheet from one of the wall cups (door sockets), with U upright. Measuring from the bottom of the wall cup (door socket), place on a flat, even surface 5" above the floor. Mount second wall cup (door socket) 21" from the floor (measured from the bottom of the wall cups (door sockets)). See Figure 9.

Screws, in addition to tape pads, may be used for added security. Use two longer screws provided.

Warning: SCREWS ARE REQUIRED IF GATE IS INSTALLED OVER THE STAIRS.

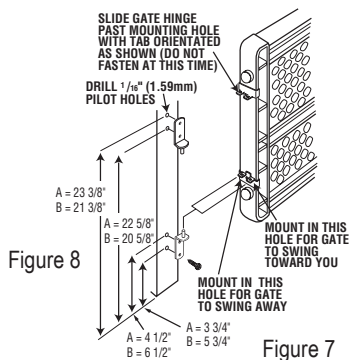

Figure 8

Figure 7

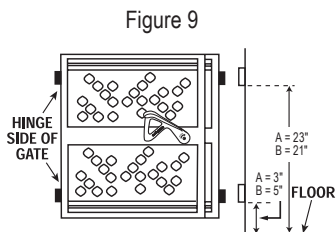

Figure 9

OPERATION

To close the gate: Expand gate so the 2 bumpers fit in the wall cups (door sockets). Rotate locking handle and insert handle tab into the slot that gives you enough tension to secure the gate. See Figure 4.

To open the gate: Lightly press down on the locking handle, twist handle outward and pull gently away from the gate. Slide gate together and swing open. See Figure 5.

CLEANING INSTRUCTIONS: Wash with warm water using mild liquid soap. Use a soft cloth to avoid scratching the gate. Rinse with clear water and wipe dry with a soft cloth. **NOTE:** Never use solvents, chemicals, scouring powders and sharp tools when cleaning the gate.

northstates®

*Productos de calidad
para su estilo de vida*

**INSTRUCCIONES PARA TODOS LOS MODELOS
8620 / 8629 / 8715 / 8717 / 8718 / 8719**



IMPORTANTE: ¡CONSERVE COMO REFERENCIA FUTURA!

Para obtener consejos útiles e instrucciones, visite nuestro sitio web:
www.northstatesind.com, o Comuníquese con nuestro Departamento de Atención al Cliente
por correo electrónico: CustomerService@northstatesind.com
Teléfono: +1 (763) 486-1754 o número gratuito: (800) 848-8421

Diseñado para usarse con niños de 6 a 24 meses de edad

ADVERTENCIA

- Niños han muerto o sufrido lesiones graves porque un recinto no estaba instalada de manera segura.
- **SIEMPRE** instale y use el recinto conforme a las instrucciones, utilizando todas las piezas requeridas.
- **DEBES** instalar copas de pared para mantener la puerta en su lugar. Sin vasos de pared, el niño puede empujar y escapar.
- **DEJE** de usarla cuando un niño puede trepar sobre la puerta o desprenderla.
- Instálela solamente con el mecanismo de cierre / traba activado firmemente en el lado opuesto al niño.
- Para evitar caídas, **NUNCA** utilice la puerta en la parte superior de las escaleras sin los componentes de montaje.
- **NUNCA** debe usarse para mantener a un niño alejado de una piscina.
- Este producto no necesariamente evita todos los accidentes.
- **NUNCA** dejar al niño desatendido.
- Revisar periódicamente todos los afianzadores para asegurarse de que estén apretados y firmes, dejar de usar esta barrera si falta cualquier pieza o si se daña.
- No intentar usar esta puerta con temperaturas inferiores a los 40 grados Fahrenheit, o se pueden producir daños.
- Esta barrera sólo se debe usar en portales de 26" hasta 42" (66 cm hasta 106 cm).
- Las piezas de instalación juntas sólo se deben usar en materiales sólidos, tales como la madera o el metal.

Su puerta de seguridad incluye lo siguiente:

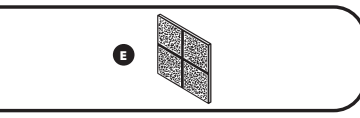
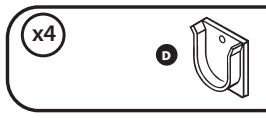
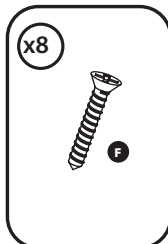
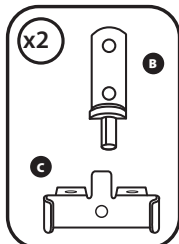
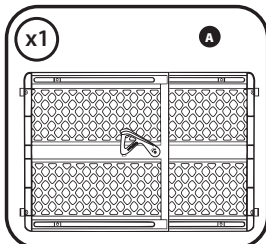

- A. Puerta prearmada
- B. Bisagra del marco
- C. Bisagra de la puerta
- D. Copas de pared (receptáculos de puerta)
- E. Almohadillas de cinta
- F. Tornillos

Para asegurar el funcionamiento seguro, las piezas adicionales o de repuesto deben obtenerse únicamente de North States o de sus distribuidores autorizados. La información de contacto aparece en la portada de estas instrucciones.

Se pueden pedir piezas de repuesto en www.northstatesind.com

Cualquier daño a la propiedad durante la instalación de su puerta de seguridad es exclusiva responsabilidad usuario final.

MONTAJE A PRESIÓN

Siempre use almohadillas adhesivas al utilizar las copas de pared (receptáculos de puerta).

Nota: La cinta adhesiva de espuma puede dejar residuos de espuma o dañar la superficie de ciertas paredes al retirarse. Pueden usarse tornillos, además de la cinta adhesiva, para mayor seguridad. Se proveen cuatro tornillos largos en el paquete de componentes de sujeción.

PASO 1

Coloque las almohadillas adhesivas en el área hundida de las copas de pared (receptáculos de puerta). Vea la figura 1.

PASO 2

Ponga la puerta en el suelo y amplíe en la abertura con el mecanismo de cierre / traba activado firmemente en el lado opuesto al niño. Vea figura 2. Asegúrese de adherir las copas de pared (receptáculos de puerta) a la pared o superficie de apertura donde se tocan los cuatro topes. Retire la cubierta protectora de uno de las copas de pared (receptáculos de puerta) y con la "U" en posición vertical, péguelo en el lugar. Haga lo mismo en el lado opuesto. La puerta debe montarse al ras del suelo (o no más de 1/2" por encima del suelo). Vea figura 3.

PASO 3

Monte la puerta alineando los cuatro copas de pared (receptáculos de puerta) y girando la manija para engancharla en la ranura que le dé tensión suficiente para asegurar la puerta. Vea la figura 4.

PASO 4

Para liberar la manija de enganche, presiónela hacia abajo suavemente, gírela hacia fuera y tire de ella suavemente alejándola de la puerta. Vea figura 5.

MONTAJE CON HERRAJES

Se utiliza cuando se requiere seguridad adicional (a la cabeza de las escaleras, etc.).

Advertencia: NO MONTE LAS BISAGRAS EN TABLAROCA O YESO. LOS COMPONENTES DE SUJECIÓN INCLUIDOS SON SOLO PARA USARSE EN MATERIALES SÓLIDOS, TALES COMO MADERA O METAL.

ANTES DE COMENZAR, DEBE DETERMINAR QUÉ VERSIÓN DE LA PUERTA POSEE AL MEDIR EL ESPACIADO DEL TOPE EN SU PUERTA. VEA LA FIGURA 6.

Si esto mide 21 3/8", siga la dimensión y las figuras A. Si mide 17 3/8", siga las dimensiones y las figuras B.

Figura 1



Figura 2



Figura 3

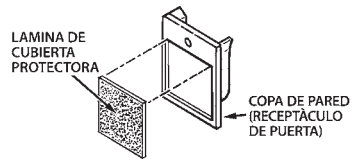

Figura 4

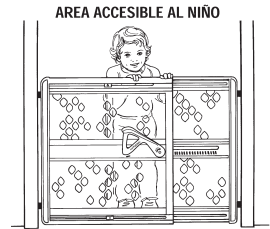

Figura 5

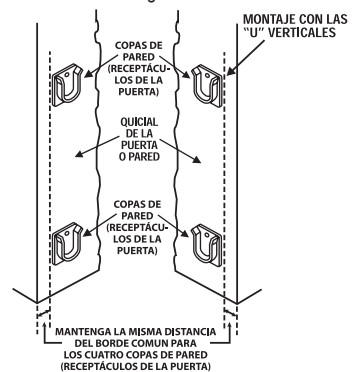

Figura 6

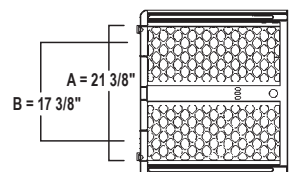

PASO 1

Sostenga la puerta de manera que la manija de enganche quede en el lado opuesto al área accesible para el niño y determine de qué lado quiere las bisagras para puerta. Aleje la puerta, al menos, 2.54 cm (1") del borde de la escalera superior.

PASO 2

Deslice las dos bisagras para puerta sobre el lado con bisagras de la puerta y sujete la bisagra inferior con el tornillo pequeño provisto (no sujete la bisagra superior en este momento). Vea figura 7.

PASO 3

Sujete ambas bisagras para marco al marco de la puerta, utilizando los tornillos largos provistos. Monte la bisagra para marco superior con la bisagra hacia abajo y monte la bisagra para marco inferior con la bisagra hacia arriba. Vea figura 8.

PASO 4

Determine la dirección en la que quiere que se abra la puerta.

La puerta se abrirá hacia usted:—coloque la bisagra para puerta inferior en la bisagra para marco inferior utilizando el orificio de la bisagra más cercano a usted.

La puerta se abrirá alejándose de usted:—use el orificio en la bisagra para puerta más lejano de usted.

NO PERMITA QUE LA PUERTA SE ABRA SOBRE LAS ESCALERAS.

PASO 5

Deslice la bisagra para puerta en la parte superior de la puerta hacia arriba hasta la bisagra para marco y sujete la bisagra para puerta superior con el tornillo pequeño provisto.

PASO 6

Coloque las almohadillas adhesivas en el área hundida de las copas de pared (receptáculos de puerta).

PASO 7 (para el espacio entre tope de 21 3/8" de separación)

Retire la cubierta protectora de uno de las copas de pared (receptáculos de puerta), con la U en posición vertical. Medición desde la parte inferior de la copa de pared (receptáculo de puerta), colocar en una superficie plana, incluso 3" por encima del suelo. Monte el segundo copa de pared (receptáculo de puerta) a 23" (medidos desde la parte inferior de las copas de pared (receptáculos de puerta) por encima de la copa de pared (receptáculo de puerta) inferior. Vea la figura 9. Pueden usarse tornillos, además de las almohadillas adhesivas, para mayor seguridad. Use dos de los tornillos largos provistos.

Advertencia: SE REQUIEREN TORNILLOS SI SE INSTALA LA PUERTA SOBRE LAS ESCALERAS.

PASO 7 (para el espacio entre tope de 17 3/8" de separación)

Retire la cubierta protectora de uno de las copas de pared (receptáculos de puerta), con la U en posición vertical. Medición desde la parte inferior de la copa de pared (receptáculo de puerta), colocar en una superficie plana, incluso 5" por encima del suelo. Monte el segundo copa de pared (receptáculo de puerta) a 21" (medidos desde la parte inferior de las copas de pared (receptáculos de puerta) por encima de la copa de pared (receptáculo de puerta) inferior. Vea la Figura 9. Pueden usarse tornillos, además de las almohadillas adhesivas, para mayor seguridad. Use dos de los tornillos largos provistos.

Advertencia: SE REQUIEREN TORNILLOS SI SE INSTALA LA PUERTA SOBRE LAS ESCALERAS.

Deslice la bisagra pasado el agujero de montaje con la lengüeta orientada como se muestra (no la asegure en este momento).

Perfore los agujeros guía de 1/16" (1.59mm).



Figura 8

Figura 7

Figura 9

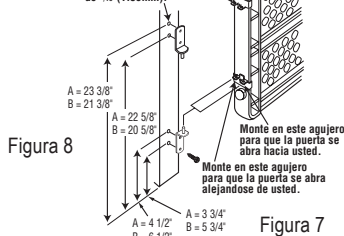
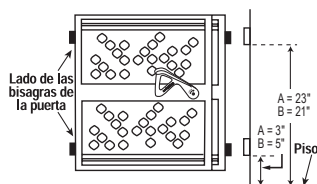

OPERACIÓN

Para cerrar la puerta: Extienda la puerta para que los 2 topes entren en las copas de pared (receptáculos de puerta). Gire la manija de enganche e inserte la lengüeta de la manija en la ranura que le dé tensión suficiente para asegurar la puerta. Vea la figura 4.

Para abrir la puerta: Presione la manija de enganche suavemente hacia abajo, gire la manija hacia fuera y tire de ella suavemente alejándola de la puerta. Deslice la puerta para contraerla y ábrala. Vea la figura 5.

INSTRUCCIONES DE LIMPIEZA: Lave con agua tibia y jabón líquido suave. Use un paño suave para no rasguñar la puerta. Enjuague con agua limpia y seque con un paño suave. NOTA: Nunca utilice solventes, sustancias químicas, polvos abrasivos ni herramientas filosas al limpiar la puerta.